

TODOS OS DIREITOS ESTRITAMENTE RESERVADOS.  
 A REPRODUÇÃO NÃO É PERMITIDA SEM A DEVIDA  
 AUTORIZAÇÃO POR ESCRITO DOS PROPRIETÁRIOS.  
 ALL RIGHTS STRICTLY RESERVED.  
 REPRODUCTION OR ISSUE TO THIRD PARTIES IN ANY  
 FORM WHAT SO EVER IS NOT PERMITTED WITHOUT  
 THE WRITTEN AUTHORIZATION FROM THE PROPRIETOR.

Revisão / Revision			
REV.	Descrição / Description	Data / Date	Aprovado por / Approved by
A	Revisão geral ao projeto.	01/03/2024	Catarina M.
B	Acrescentar abas p/servir de batente e eliminou-se chapa roscada p/parafuso.	27/03/2024	Catarina M.

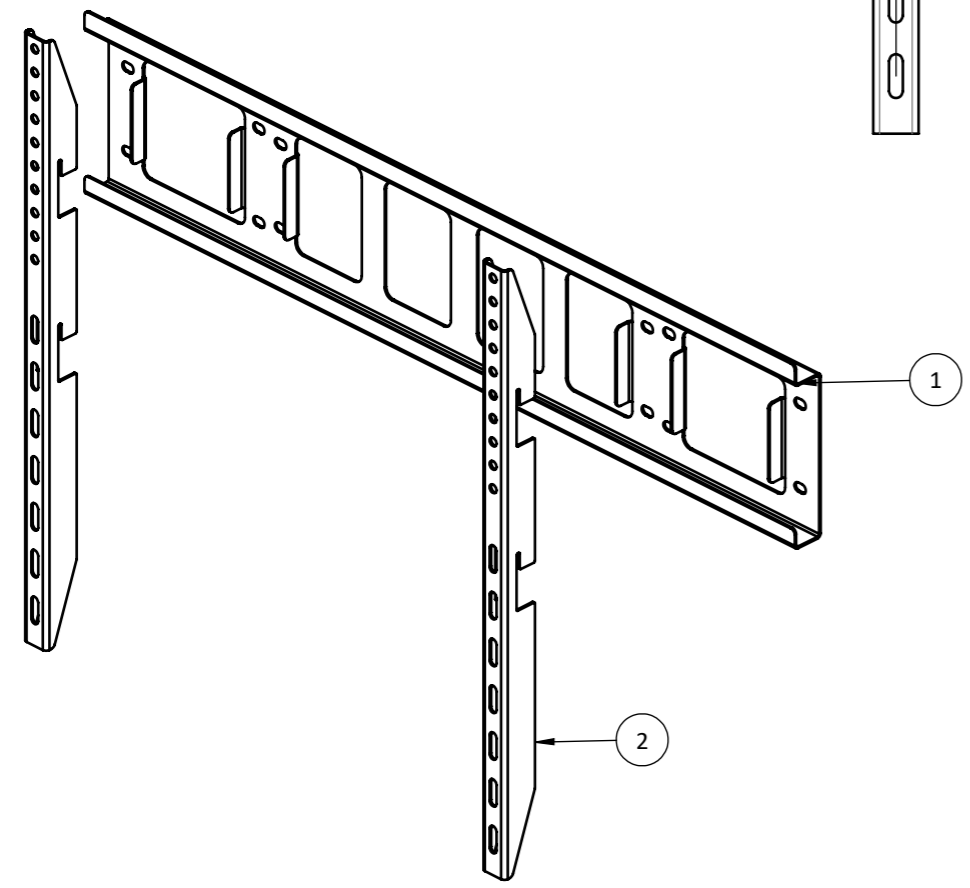
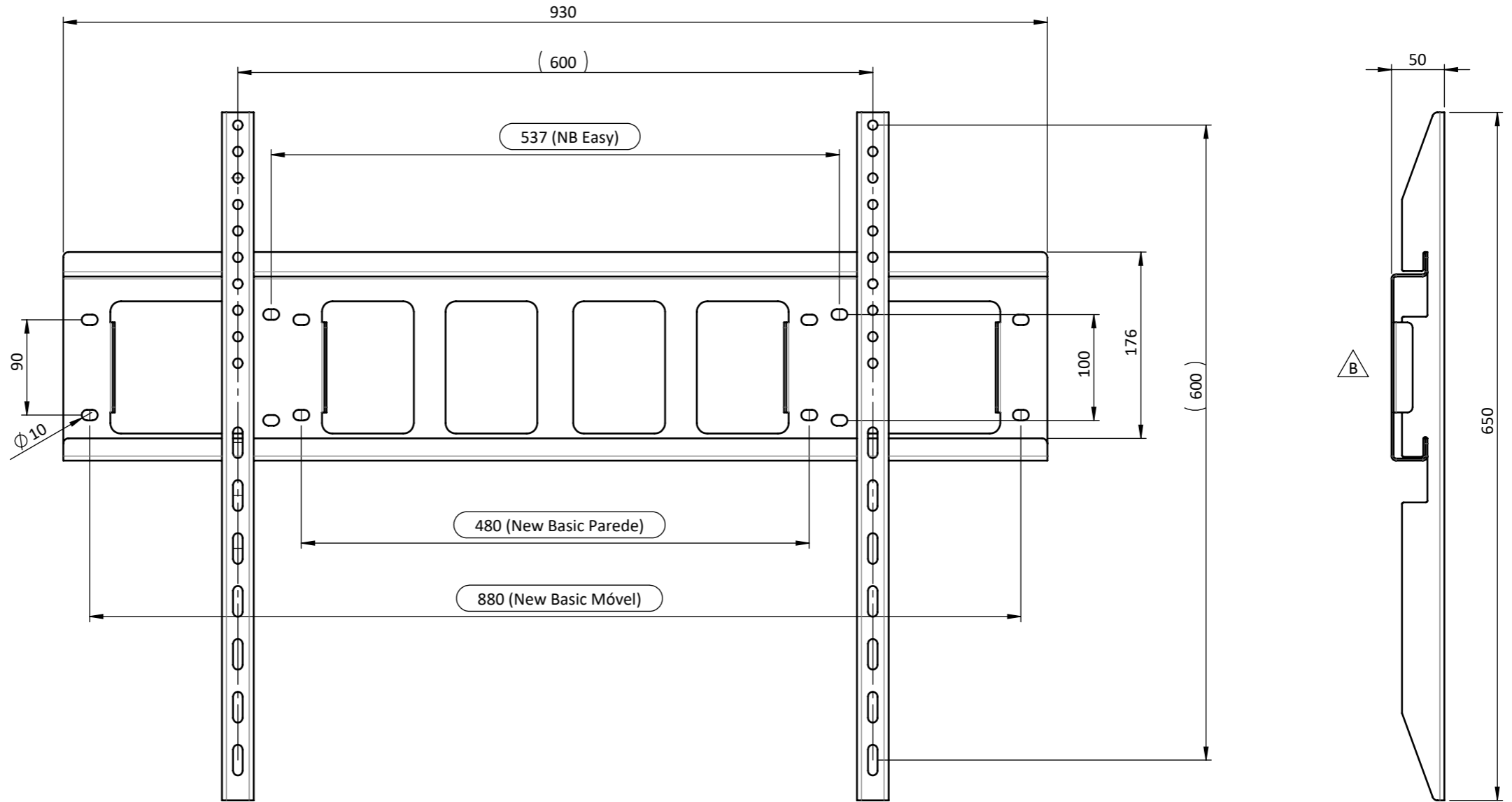

Compatível com os suportes:	Este suporte adapta-se às diferentes normas de VESA (mm):
NB Easy New Basic Parede New Basic Móvel	Min.: 75x75mm Máx.: 800x600mm

Nº	Peça/Part	Revisão/Revision	Código PowerGest	Descrição/Description	Qtd.
1	P04-13-105-01			Chapa de fixação	1
2	P04-13-105-02			Chapa de suporte de Vesa	2

  

Tolerância geral / General tolerance: ISO 2768 cL		Material: -	Descrição/Description: Vesa universal (NB Easy / New Basic)	
Escala/Scale: 1:5	Formato folha/Sheet format: A3 X			
Data/Date: 02/02/2024	Nome/Name: Catarina M.	Peso/Weight: 4.691 kg	Desenho nº/Drawing n°: P04-13-105	Revisão/Revision: B
Aprov./App'd:		NAUTILUS		

TODOS OS DIREITOS ESTRITAMENTE RESERVADOS.  
 A REPRODUÇÃO NÃO É PERMITIDA SEM A DEVIDA  
 AUTORIZAÇÃO DO PROPRIETÁRIO.  
 ALL RIGHTS STRICTLY RESERVED.  
 REPRODUCTION OR ISSUE TO THIRD PARTIES IN ANY  
 FORM WHAT SO EVER IS NOT PERMITTED WITHOUT  
 THE WRITTEN AUTHORIZATION FROM THE PROPRIETOR.

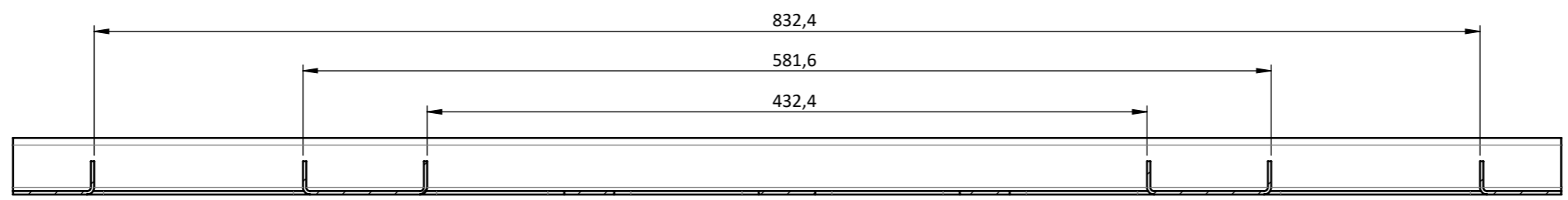

SECTION B-B

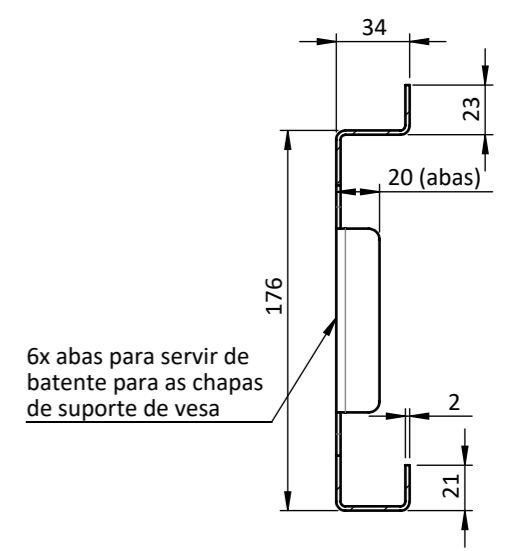
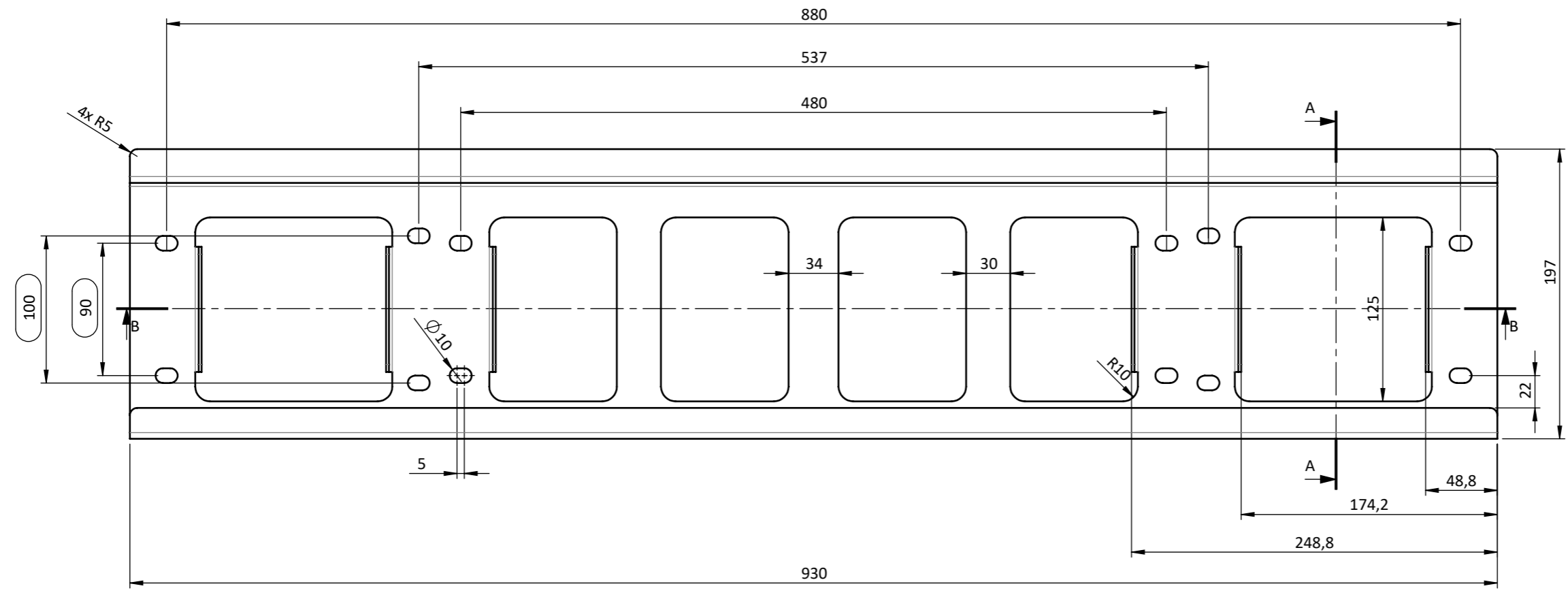

SECTION A-A

6x abas para servir de  
 batente para as chapas  
 de suporte de vesa

Planificado (Ver .DXF)

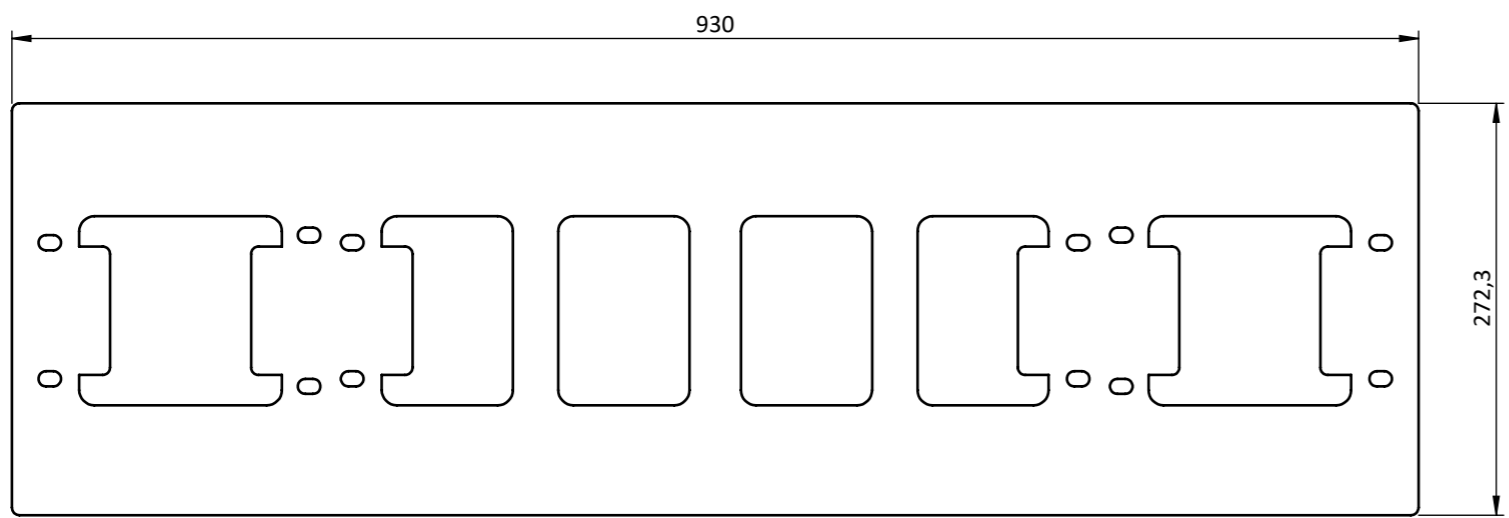

		Toleranciamento geral/ General tolerance:	Material:		Descrição/Description:	
Escala/Scale:		ISO 2768 CL	Aço de construção		Chapa de fixação	
1:3.5		Formato folha/Sheet format	Peso/Weight:		Desenho nº/Drawing n°:	
A3 X		2.951 kg		P04-13-105-01		
Des./Drawn.:	02/02/2024	Nome/Name:	Revisão/Revision:		NAUTILUS	
Catarina M.		1/1				
Aprov./App'v'd.:						

TODOS OS DIREITOS ESTRITAMENTE RESERVADOS.  
 A REPRODUÇÃO NÃO É PERMITIDA SEM A DEVIDA  
 AUTORIZAÇÃO POR ESCRITO DOS PROPRIETÁRIOS.  
 ALL RIGHTS STRICTLY RESERVED.  
 REPRODUCTION OF THIS DRAWING IN ANY  
 FORM IS NOT PERMITTED WITHOUT THE WRITTEN  
 AUTHORIZATION FROM THE PROPRIETOR.

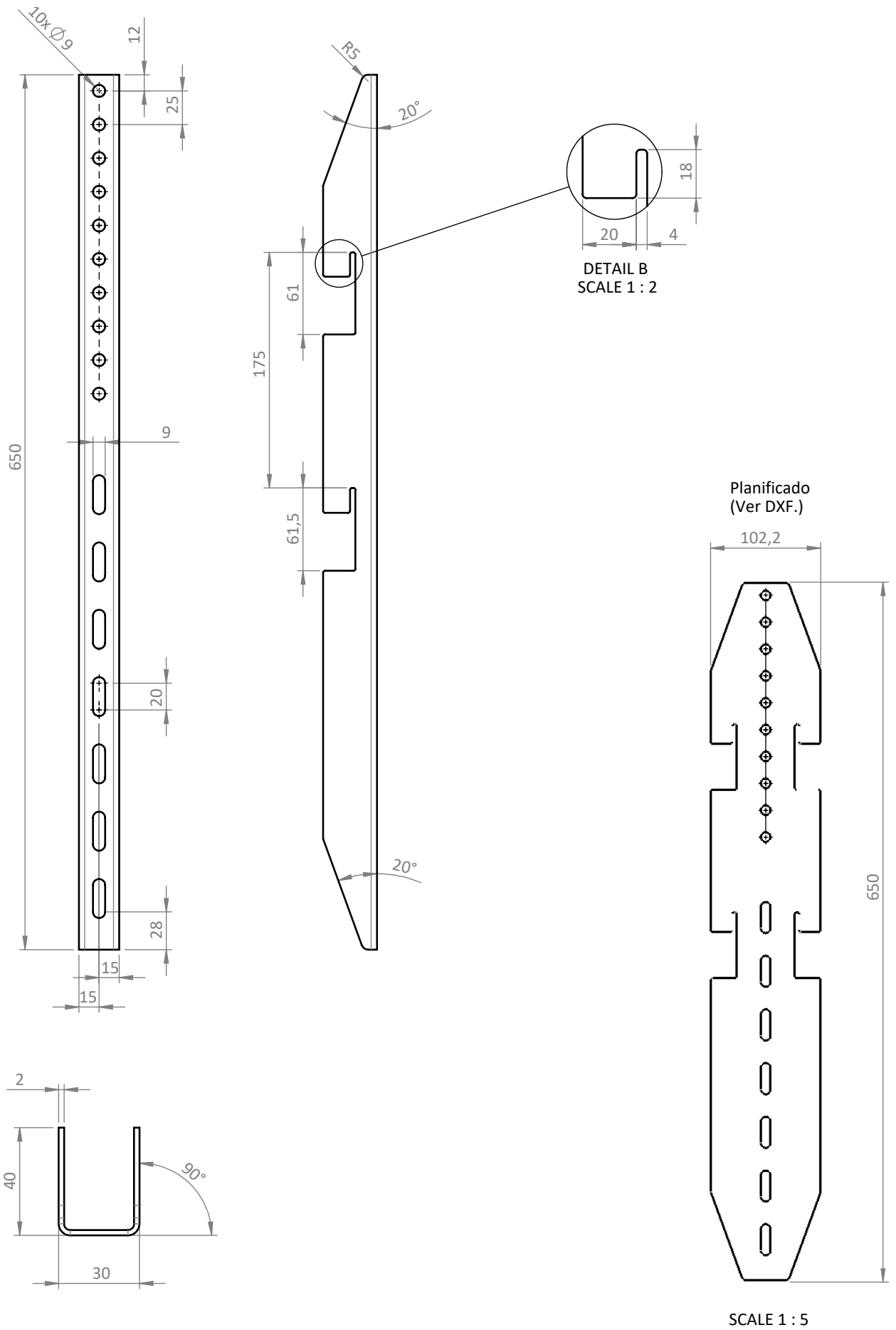

M.003 / V1.3

		Toleranciamento geral/ General tolerance: <b>ISO 2768 cL</b>		Material: <b>Aço de construção</b>		Descrição/Description: <b>Chapa de suporte de Vesa</b>	
Escala/Scale: <b>1:4</b>		Formato folha/Sheet format: <b>A4 Y</b>		Peso/Weight: <b>0.870 kg</b>		Desenho nº/Drawing nº: <b>P04-13-105-02</b>	
Data/Date: <b>02/02/2024</b>		Nome/Name: <b>Catarina M.</b>		Revisão/Revision: <b>1/1</b>		<b>NAUTILUS</b>	
Des./Drawn.: <b>02/02/2024</b>		Catarina M.		<b>0.870 kg</b>		<b>P04-13-105-02</b>	
Aprov./Appv'd.:							