

frontrow™  
to go

## Uživatel'ská příručka

925RS Speaker

925T Body-worn Transmitter

925H Handheld Transmitter

925C Transmitter Charge



## Úvod

Gratulujeme k zakúpeniu Vášho nového FrontRow To Go™ systému!

Váš FrontRow systém zapadá do kategórie ozvučenia v triede, ale je to "aktívny systém vzdelávania", pretože má viac výhod ako klasické reproduktory.

Aktívny systém vzdelvania môže pomôcť študentom zlepšiť pozornosť k učiteľovi, podporovať kontrolu a poriadok, zlepšiť výsledky testov a znížiť námahu hlasiviek učiteľov. Početné štúdie ukazujú, že triedy pomocou aktívneho učenia, majú zvýšenú aktivitu študentov na hodinách, lepšie známky.

Prečítajte si pozorne tento návod, aby sa oboznámili so systémom a získali čo najviac z jeho mnohých funkcií a možností.

## Princípy FrontRow a jeho výhody

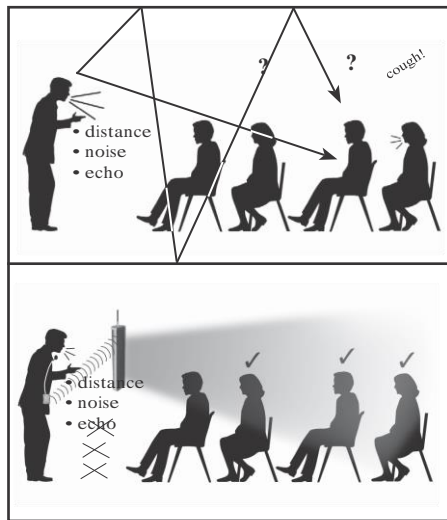

**Bez aktívneho učenia**

**S aktívnym učením**

# 1 Úvodné tipy

## Dôležite!

Po zakúpení FrontRow ho nechajte nabíjať 12 hodín. Nabíjať treba FrontRow aj mikrofóny (do ruky, na hlavu). Ak tak neurobíte, môže to znížiť kapacitu batérie.

## Základné tipy pre montáž

Po prvé: Vyberte miesto kam chcete umiestniť reproduktor ( najlepšie pri katedru)

Po druhé: Ideálne je aby bol reproduktor umiestnený 1,5m od iných elektronických zariadení, ako sú počítače a rádia.

Po tretie: Rozhodnite sa či chcete reproduktor umiestniť na stenu(obr. 1) alebo na samonosný stojan (obr.2)

Obr.1

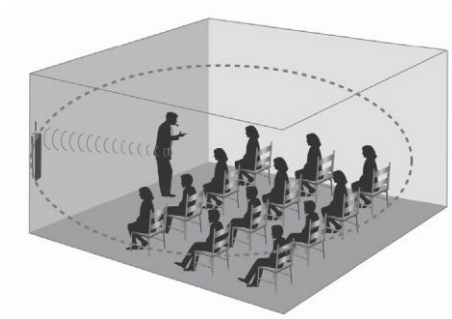

V oboch prípadoch by mal byť umiestnený 1m od zeme.

Obr.2

Po štvrté: Ak používate viaceré zariadenie FrontRow v budove, uistite sa že máte nastavené iné frekvenčné kanály. Inak by sa mohlo stať že bude počuť zvuk z vedľajšej triedy.

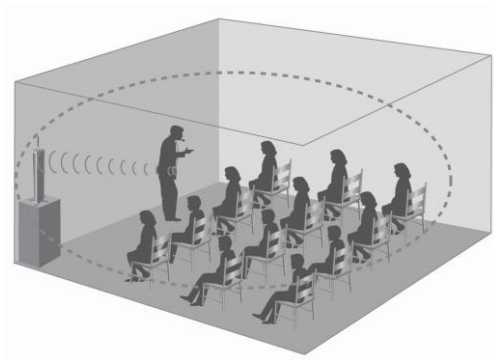

## Bezpečnosť

Dbajte na to aby ste neomotávali káble okolo mikrofónov môže to spôsobiť ich opotrebovanie a nefunkčnosť. Pri balení FrontRow odstráňte anténu. Pri prenášaní by sa mohla zlomiť.

# 3 Príslušenstvo

1



4



7



2



5



8



3



6







## Balenie

- 1 Prijímacie reproduktory (925RS-216)
- 2 Prijímacia anténa (AT0831)
- 3 Skrutkovač (330-3000-101)
- 4 Stojan pre reproduktory (890-88-320-00)
- 5 Držiaky pre uchytenie na stenu (2x) (890-88-322-00)
- 6 Prenosné púzdro (895-88-025-00)
- 7 Napájaci kábel pre reproduktory (300-7402-110)
- 8 Audio káble (Aux IN/OUT) (392-88-108-00)

## Príslušenstvo



### 925T

- 1 
- 2 
- 3 
- 4 

### 925H

- 1 
- 2 

### 925C

- 1 
- 2 

### 925T

- 1 Snímač na telo  
(925T-216)
- 2 Mikrofón pre uchytanie na hlave  
(890-88-300-00)
- 3 Elastický pás  
(AT0712)
- 4 AA Batérie  
(374-30-420-00)

### 925H

- 1 Mikrofón do ruky  
(925H)
- 2 AA Batérie  
(374-30-420-00)

### 925C

- 1 Nabíjacia stanica  
(925C)
- 2 Adaptér pre nabíjaciu stanicu  
(AT0819)



## 4 Jednotlivé funkcie (Reproduktory)



1. Volič kanálov (A)
2. Volič kanálov (B)
3. Anténa
4. Kanál A On/Off/Hlasitosť
5. Výber kvality zvuku
6. Aux-In Jack (3.5mm Mono)
7. Aux-In Hlasitosť
8. Aux-Out Jack (3.5mm Mono)
9. Aux-Out Hlasitosť
10. Kanál B On/Off/Hlasitosť
11. LED Indikátor
12. Otvor pre uchytenie na stenu



## Jednotlivé funkcie (Reproduktory)



1. LED indikácia stavu batérie
2. Hlavný vypínač ON/OFF
3. Vstup pre napájací kábel
4. Otvor pre uchytanie na stenu
5. Otvor pre skrutku stojana



## Jednotlivé funkcie: 925T



## Jednotlivé funkcie: 925T

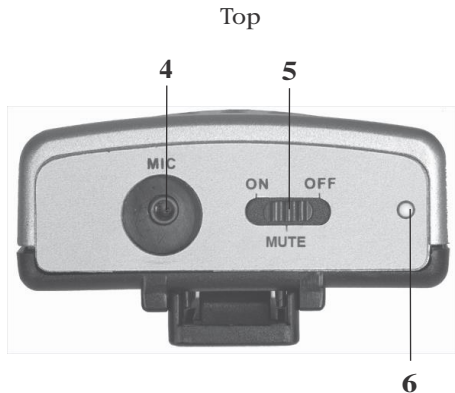

1. Spona na opasok
2. Priestor pre batérie
3. Výber kanálu
4. Vstup pre mikrofón (2.5mm)
5. 3-polohový vypínač
6. Indikátor stavu batérie



On



Mute



Off

## Jednotlivé funkcie: 925H



1. Led indikátor batérie
2. 3-polohový vypínač
3. Výber kanálu
4. Priestor pre batérie



On



Mute



Off

## System Features: 925C

Front

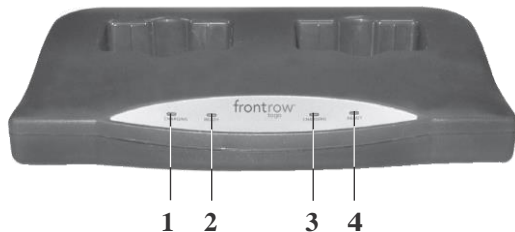

1. Kontrolka nabíjania (1)
2. Batéria nabitá (1)
3. Kontrolka nabíjania (2)
4. Batéria nabitá (2)
5. Vstup pre adaptér

Back



## 5 Príprava zariadenia (reproduktory)



1. Roztiahnite stojan z balenia
2. Priložte rep. spodnou stranou
3. Poriadne dotiahnite skrutku stojana
4. **Používajte iba pribalený stojan!! Pri iných nezaručujeme stabilitu prístroja.**

## Príprava zariadenia (reproduktory)



1. Nasunte anténu
2. Dotiahnite anténu v smere hodinových ručičiek



## Príprava zariadenia (reproduktory)



### Používanie z elek. Siete

1. Pripojte kábel do vstupu reproduktora
2. Pripojte kábel do elektrickej siete
3. Prepnite vypínač do polohy ON



## Príprava zariadenia (reproduktory)



Nabíjanie batérii

1. Pripojte kábel do vstupu reproduktora
2. Pripojte kábel do elektrickej siete
3. Prepnite vypínač do polohy OFF

Batérie nabíjate pred prvým používaním

**Červené svetlo** = Nabíjanie  
**Zelené svetlo** = plne nabitá

Pre plné nabitie je doba nabíjania 8 hodín

## Príprava zariadenia: 925t

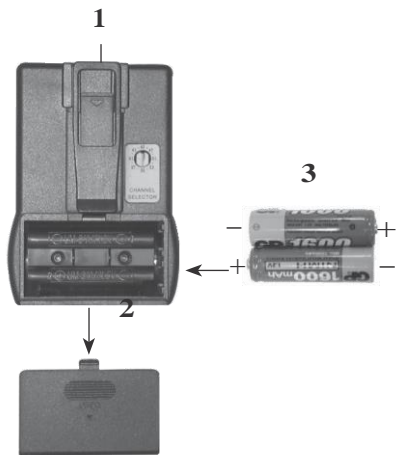

1. Prepnete vypínač do polohy **off**
2. Otvorte kryt batérií  
(Stlačte a vysunte)
3. Vložte AA batérie

**Varovanie:** Nikdy nepoužívajte alkalické batérie. Môže to poškodiť prístroj a stráca sa záruka.

## Príprava Zariadenia: 925H



1. prepnite vypínač do polohy OFF
2. Uvoľnite kryt pre batérie (v smere hodín)
3. Vložte batérie z balenia

**Varovanie:** Nikdy nepoužívajte alkalické batérie. Môže to poškodiť prístroj a stráca sa záruka.

## Príprava zariadenia: 925C

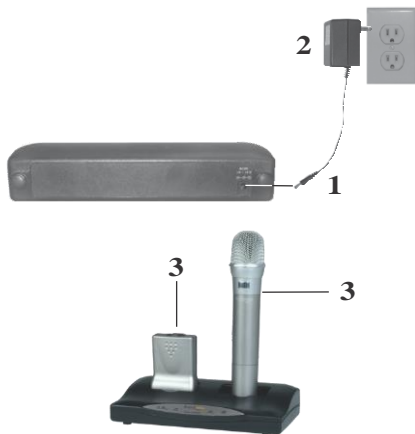

1. Zapojte adaptér do nabíjacej stanice (zadná strana)
2. Zapojte adaptér do siete elek.energie
3. Vypnite mikrofóny a vložte do nabíjacej stanice

**Varovanie:** Nikdy nenabíjajte alkalické batérie. Môže to poškodiť prístroj a stráca sa záruka.

## Príprava Zariadenia: 925C



1.

2.

1.

**Červené svetlo** = batérie sa nabíjajú

**Blikajúce červené svetlo** = Chyba nabíjania. Skontrolujte či sú batérie správne vložené do zariadenia. Nepoužívajte alkalické jedno-rázové batérie. Ak to bude potrebné vymeňte za iné nabíjateľné batérie

2.

**Zelené svetlo** = jednotky sú nabité

## 6 Používanie systému

925t



925H

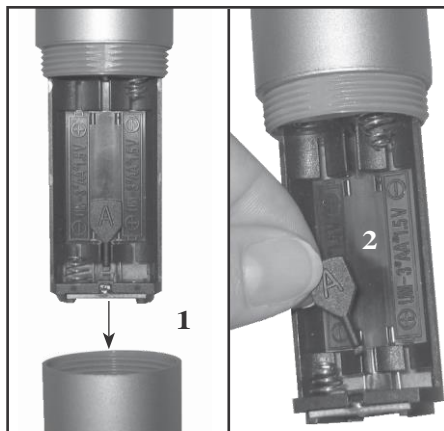

1. Otvorte kryt batérii
2. Vytiahnite kľúč pre nastavenie kanála

## Používanie systému

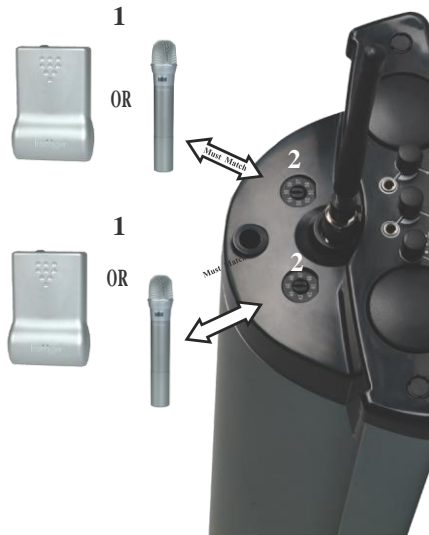

1. Pomocou skrutkovača nastavte frekvenciu na reproduktore. Rovnakú frekvenciu nastavte aj na mikrofóne.

2. Ak chcete používať oba mikrofóny použite dve rôzne frekvencie.

**Poznámka: Nepoužívajte dva mikrofóny na rovnakej frekvencii inak sa môžu mikrofóny rušiť.**



## Používanie systému

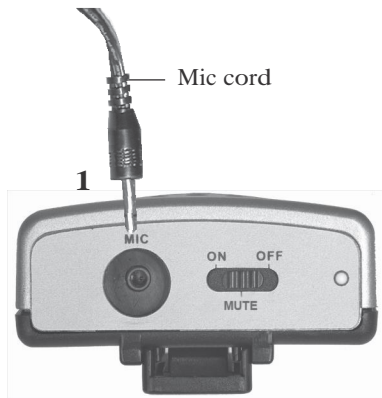

1. Zapojte mikrofón do prenosnej jednotky zo spodnej strany.

## Používanie systému

Nastavte si potrebnú vzdialenosť mikrofónu od úst. Maximálna vzdialenosť je 15cm. Ideálna vzdialenosť 7,5cm.



## Používanie systému

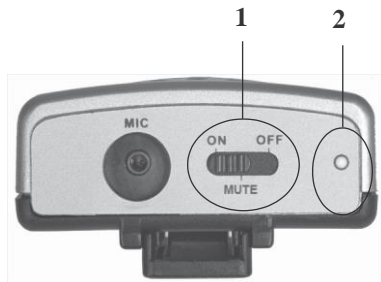

1. Prepnete vypínač do polohy ON
2. Skontrolujte kontrolku  
**Zelené svetlo** = Dostatočne nabité  
**Červené svetlo** = Slabá batéria

Životnosť  
batérie

NiMH nabíjateľná AA = ~12 hours

Alkalické jedno-rázové AA = ~15 hours

## Používanie systému



1. Prepnete vypínač do polohy ON
2. Skontrolujte kontrolku  
**Zelené svetlo** = Dostatočne nabité  
**Červené svetlo** = Slabá batéria

Životnosť  
batérie

NiMH nabíjateľná AA = ~12 hours

Alkalické jedno-rázové AA = ~15 hours



## Používanie systému



1. Prepnete vypínač do polohy ON
2. Vyberte kánál A alebo B a nastavte požadovanú hlasitosť



3. LED kontrolka  
**Zelené** = Prijíma FM signál z mikrofónu  
**Červené** = neprijíma signál z mikrofónu

## Používanie systému



**Nastavenie hlasitosti** je potrebné robiť z dvoma ľuďmi, pretože človek nemôže dobre počuť svoj vlastný hlas. Ideálna úroveň hlasitosti je v polohe 3. To sa však môže meniť v závislosti od miestnosti a akustiky.

## Používanie systému

### 1. Nastavenie podľa hlučnosti miestnosti

**Medium** Nastavenie pre priemerné hladiny hluku

**Low:** Použite v miestnosti z nízkou hladinou hluku. Na tejto úrovni je najprirodzenejšia reprodukcia hlasu

**High:** Najlepšie rozpoznávanie hovoreného slova

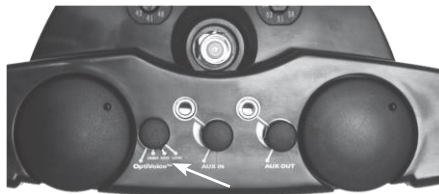

## Používanie Systému



1. Pomocou vhodného kábla môžete pripojiť rôzne vstupné zariadenia. (DVD-CD prehrávač, MP3, PC...)
2. Pomocou potenciometra môžete ovládať hlasitosť zvuku

**Poznámka: Počas prehrávania (hudby) je možné rozprávať aj oboma mikrofónmi.**



## Používanie systému

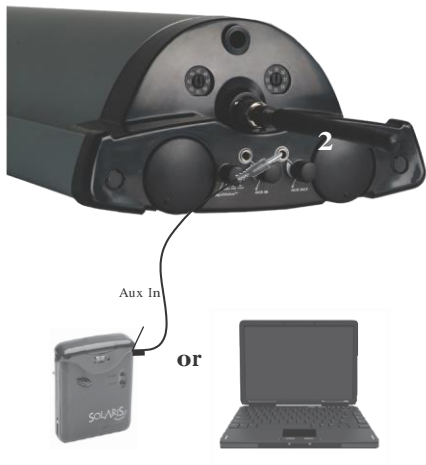

### Aux out – pre pripojenie k PC alebo inému záznamovému zariadeniu

Pomocou Aux OUT môžete daný rozhovor zaznamenať do PC alebo iné záznamové zariadenie.

1. Zapojte kábel do Aux OUT a spojte s PC
2. Nastavte požadovanú hlasitosť

# eTechnology

Inovatívne riešenia

## **Import a distribúcia pre SR**

eTechnology s.r.o.

Frašťacká 2

920 01 Hlohovec

Tel.: 033 / 73 311 05

Fax.: 033 / 73 311 04

[obchod@etechnology.sk](mailto:obchod@etechnology.sk)

[www.etechnology.sk](http://www.etechnology.sk)